



Cal. .68



TRAINING FOR ENGAGEMENT



TR 68 Gen2

UMAREX.COM

OPERATING
INSTRUCTIONS

CONTENT

Inhaltsverzeichnis | Contenu | Contenido | Contenuto | Содержание | Treść | İçerik

4 DESCRIPTION

Benennung | Désignation des pièces | Designación | Descrizione | Наименование | Nazewnictwo | Parçaların adları

6 SAFETY

Sicherheit | Sécurité | Seguro | Sicura | Предохранитель | Bezpiecznik | Emniyet

6 INSERT CO₂ CAPSULE

CO₂-Kapsel einsetzen | Insérer la capsule de CO₂ | Insertar la cápsula de CO₂ | Inserire la capsula di CO₂ | Вставьте капсулу CO₂ | Włóżyc kapsułę CO₂ | CO₂ kapsülünü yerleştirin

8 REMOVING THE CO₂ CAPSULE

Entnahme der CO₂-Kapsel | Retrait de la capsule de CO₂ | Extracción de la cápsula de CO₂ | Rimozione della capsula di CO₂ | Извлечение капсулы CO₂ | Wyjmowanie kapsuły CO₂ | CO₂ kapsülünün çıkarılması

8 LOADING THE MAGAZINE

Magazin laden | Chargement du chargeur | Charger del cargador | Caricamento | Снаряжение магазина | Ładowanie | Şarjörünü doldurulması

10 SIGHTS

Visierung | Hausse | Mira | Mire | Прицельное Приспособление | Celownik | Nişangâh

10 SHOOTING

Schießen | Tir | Disparo | Tiro | Стрельба | Strzelanie | Atış Yapmak

12 TECHNICAL DATA

Technische Daten | Données Techniques | Datos Técnicos | Dati Tecnici | Технические Характеристики | Dane Techniczne | Teknik veriler

13 PROBLEM SOLUTIONS

Problemlösungen | Résolution de problèmes | Resolución de problemas | Risoluzione dei problemi | Решение проблем | Rozwiązanie problemów | Problem çözme

14 SPARE PARTS

Ersatzteile | Pièces détachées | Piezas de repuesto | Parti di ricambio | Запасные Части | Części zamienne | Yedek parçalar

DESCRIPTION

Benennung | Désignation des pièces | Designación | Descrizione | Наименование | Nazewnictwo | Parçaların adları

EN	01 Muzzle	DE	01 Mündung	FR	01 Bouche	ES	01 Boca del cañón
	02 Front sight		02 Korn		02 Guidon		02 Punto de mira
	03 Cylinder lock		03 Trommelverriegelung		03 Verrou du barillet		03 Mecanismo de bloqueo del tambor
	04 Rotary magazine		04 Trommelmagazin		04 Barillet		04 Cargador de tambor
	05 Rear sight		05 Kimme		05 Cran de mire		05 Alza
	06 Pressure indicator		06 Druckanzeiger		06 Indicateur de pression		06 Indicador de presión
	07 Quick-Piercing screw		07 Quick-Piercing-Schraube		07 Vis Quick Piercing		07 Tornillo de Quick Piercing
	08 Trigger		08 Abzug		08 Détente		08 Gatillo
	09 Trigger safety		09 Abzuzüngelsicherung		09 Sécurité de la détente		09 Seguro del gatillo
	10 Picatinny rail		10 Picatinny-Schiene		10 Rails picatinny		10 Riel Picatinny
IT	01 Bocca	RU	01 Дуло	PL	01 Wylot lufy	TR	01 Namlu ağzı
	02 Mirino		02 Мушка		02 Muszka		02 Arpacık
	03 Dispositivo di bloccaggio del tamburo		03 Фиксатор барабана		03 Blokady bębna		03 Top kilidi
	04 Serbatoio-caricatore a tamburo		04 Барабан		04 Wypychacz do łusek ładowniczych		04 Top şarjör
	05 Tacca di mira		05 Прицельная планка		05 Szczerbina		05 Gez
	06 Indicatore di pressione		06 Индикатор давления		06 Wskaźnik ciśnienia		06 Basınç göstergesi
	07 Vite a Quick Piercing		07 Винт для Quick Piercing		07 Śruba do Quick Piercing		07 Quick Piercing vida
	08 Grilletto		08 Спусковой крючок		08 Spust		08 Tetik
	09 Sicura del grilletto		09 Предохранитель спускового крючка		09 Zabezpieczenie spustu		09 Tetik dili emniyeti
	10 Slitta Picatinny		10 Направляющая типа Picatinny		10 Szyna Picatinny		10 Picatinny rayı

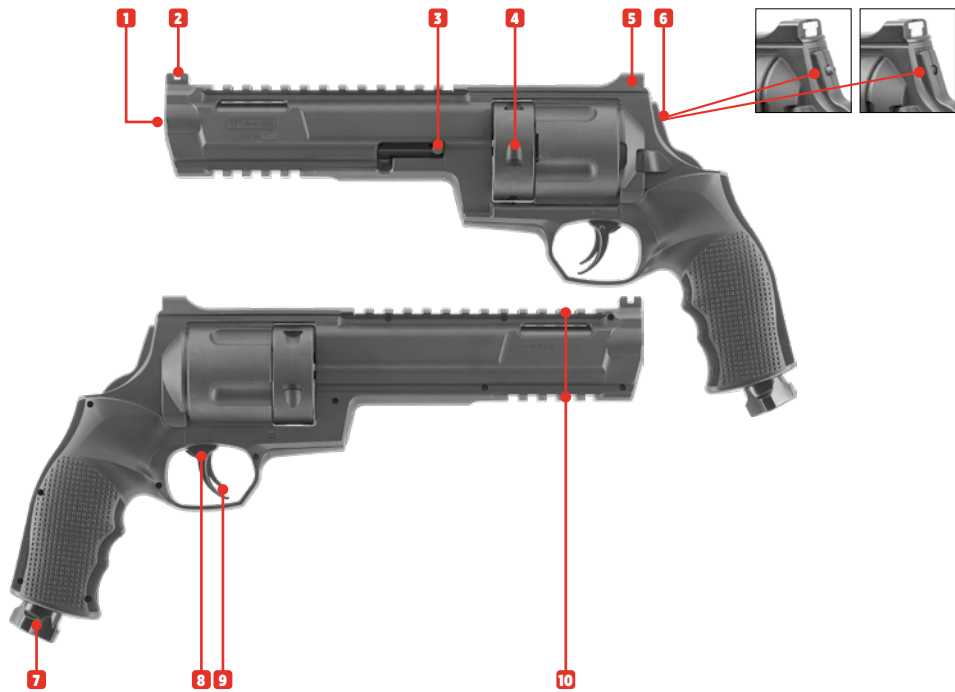

SAFETY

Sicherheit | Sécurité | Seguro | Sicura | Предохранитель | Bezpiecznik | Emniyet

CAUTION

- Always make sure that the muzzle points in a safe direction.
- This gun has an automatic trigger safety.

ACHTUNG

- Achten Sie stets darauf, dass die Mündung in eine sichere Richtung zeigt.
- Diese Waffe hat eine Abzugzüngelsicherung.

ATTENTION

- Assurez-vous que la bouche est orientée dans une direction non dangereuse.
- Ce pistolet à air comprimé a un sécurité à détente.

ATENCIÓN

- Asegúrese de que la boca apunte siempre en una dirección segura.
- Esta arma tiene un seguro automático de la lengüeta del gatillo.

ATTENZIONE

- Indirizzate l'arma sempre in una direzione sicura.
- Questa arma ad aria compressa è dotata di una sicura del grilletto.

ВНИМАНИЕ

- Всегда следите за тем, чтобы ствол оружия был направлен в безопасную сторону.
- Это пневматическое оружие снабжено автоматическим предохранителем спускового крючка.

UWAGA

- Należy stale kontrolować czy lufa jest skierowana w bezpiecznym kierunku.
- Broń pneumatyczna posiada zabezpieczenie mechanizmu spustowego.

DIKKAT

- Namlunun her zaman güvenli bir yöne doğrultulmuş olmasına dikkat edin.
- Bu havali silahın bir tetik emniyeti vardır.

INSERT CO₂ CAPSULE

CO₂-Kapsel einsetzen | Insérer la capsule de CO₂ | Insertar la cápsula de CO₂ | Inserire la capsula di CO₂ | Вставьте капсулу CO₂ | Włóżyc kapsułę CO₂ | CO₂ kapsülünü yerleştirin

- Use only the CO₂ cartridges specified in the technical data.
- Remove the pierced cartridge before storing the gun.
- There may be a minor discharge of CO₂ when you remove a pierced cartridge.

Make sure that your hands do not come into contact with discharged CO₂. This may cause freezing of the skin. Do not expose the CO₂ cartridge to excessive heat and do not store it at temperatures exceeding 54 °C. Always adhere to the warnings and safety instructions of the manufacturer on the gas cartridge in respect to handling and storage of a CO₂ gas container.

- Verwenden Sie nur die in den technischen Daten genannten CO₂-Kapseln.
- Für die Lagerung der Waffe angestochene CO₂-Kapsel entnehmen.
- Beim Herausnehmen der angestochenen CO₂-Kapsel kann es zu einem leichten Ausritt von CO₂ kommen.

Achten Sie darauf, dass Ihre Hände nicht mit austretendem CO₂ in Berührung kommen. Bei Kontakt mit der Hand kann es zu Erfrierungen kommen. Setzen Sie die Kapsel keiner großen Hitze aus und lagern Sie diese nicht bei Temperaturen über 54 °C. Halten Sie sich immer an die auf der CO₂-Kapsel aufgedruckten Warn- und Sicherheitshinweise des Herstellers bezüglich Umgang und Lagerung der CO₂-Kapsel.

- Utilisez uniquement les cartouches de CO₂ désignées dans les caractéristiques techniques.
- Retirez la cartouche de CO₂ percée avant de stocker l'arme.
- Un peu de CO₂ peut s'échapper lors du retrait de la cartouche.

Veillez à ce que vos mains n'entrent pas en contact avec le gaz CO₂ qui s'échappe. Le contact avec la peau peut entraîner des gelures. Ne soumettez pas les capsules de CO₂ à une chaleur trop importante et ne les stockez pas à des températures supérieures à 54 °C. Respectez toujours les consignes de sécurité et avertissements figurant sur la capsule de CO₂ relatifs à l'utilisation et au stockage de capsules de CO₂.

- Use únicamente los cartuchos de CO₂ indicados en los datos técnicos.
- Al guardar el arma, extraiga el cartucho de CO₂ perforado.
- Al extraer el cartucho de CO₂ perforado es posible que se escape una pequeña cantidad de CO₂.

Procure que sus manos no entren en contacto con el CO₂ en caso de fuga, ya que un eventual contacto con la piel puede causar congelación. No exponga el cápsula de CO₂ a un calor excesivo ni lo guarde a temperaturas superiores a los 54 °C. Observe siempre las advertencias e instrucciones de seguridad del fabricante sobre la manipulación y el almacenamiento del cápsula de aire comprimido.

- **Utilizzare solo le capsule di CO₂ indicate nei dati tecnici.**
- **Prima di custodire l'arma, estrarre la capsula di CO₂ perforata.**
- **Durante la sostituzione della capsula di CO₂ perforata potrebbe verificarsi una leggera fuoriuscita di gas CO₂.**

Raccomandiamo di prestare attenzione affinché le mani non vengano a contatto con il gas CO₂ che fuoriesce dall'arma. L'eventuale contatto con la pelle potrebbe provocare congelamenti. Non esporre le capsula CO₂ a fonti di calore eccessivo e conservarle in contenitori a temperature non superiori a 54 °C. Osservare sempre le avvertenze e le norme di sicurezza del produttore stampate sulla capsula relative all'utilizzo e alla conservazione delle capsula CO₂.

- **Применяйте только баллончики с CO₂, указанные в технических характеристиках.**
- **Перед помещением оружия на хранение извлеките баллончик с CO₂.**
- **При извлечении баллончика может произойти незначительная утечка CO₂.**

Обратите внимание на то, чтобы Ваши руки не соприкасались с выходящим газом CO₂. При контакте с кожей может наступить обморожение. Берегите баллончик с газом CO₂ от перегрева и не храните его при температуре выше 54 °C. Всегда соблюдайте напечатанные производителем на баллончике CO₂ указания по мерам безопасности в отношении обращения и хранения баллончика CO₂.

- **Stosować wyłącznie naboje CO₂ wskazane w danych technicznych.**
- **Na czas przechowywania usunąć z broni przebite naboje CO₂.**
- **Podczas wyjmowania przebitego naboju CO₂ może dojść do wydostania się niewielkiej ilości gazu.**

Proszę chronić ręce przed zetknięciem z wyciekami dwutlenku węgla. W kontakcie CO₂ ze skórą może dojść do odmrożeń. Naboju CO₂ nie należy wystawiać go na działanie wysokiej temperatury, proszę przechowywać go poniżej w temp 54°C. Proszę przestrzegać wskazówek producenta dot. zasad bezpieczeństwa przy obsłudze i przechowywaniu naboju CO₂. Informacje te znajdują Państwo na naboju.

- **Sadece teknik verilerde belirtilen CO₂ kapsüllerini kullanın.**
- **Silahlı muhafaza etmek için delinmiş CO₂ kapsülünü çıkarın!**
- **Delinmiş CO₂ kapsülünü çıkarırken hafif bir CO₂ sızıntısı meydana gelebilir.**

Ellerinizi silahtan çıkan CO₂ gazıyla temas etmemesine dikkat edin. Elinizle temas halinde deride donmalar oluşabilir. CO₂ kapsülünü aşırı sıcak koşullara maruz bırakmayın ve bu kapları 54 °C'den daha sıcak ortamlarda saklamayın. CO₂ kapsülü üzerinde yer alan, CO₂ kapsülünün kullanımı ve saklanmasıyla ilgili basılı üretici uyarı ve güvenlik bilgilerine daima uyun.

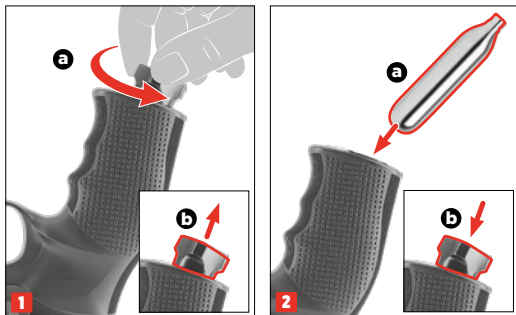

REMOVING THE CO₂ CAPSULE

Entnahme der CO₂-Kapsel | Retrait de la capsule de CO₂ | Extracción de la cápsula de CO₂ | Rimozione della capsula di CO₂ | Извлечение капсулы CO₂ | Wyjmowanie kapsuły CO₂ | CO₂ kapsülünün çıkarılması

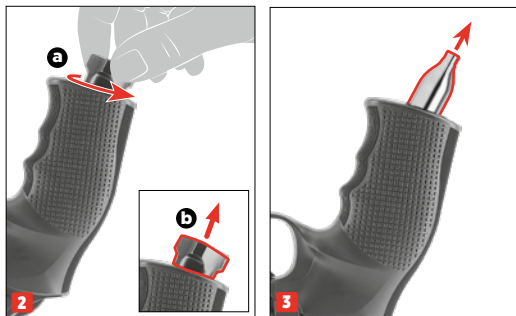
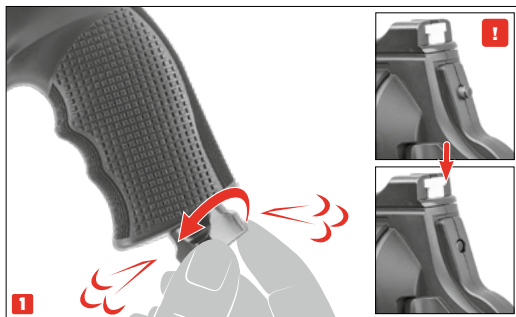

LOADING THE MAGAZINE

Magazin laden | Chargement du chargeur | Cargar del cargador | Caricamento | Снаряжение магазина | Ładowanie | Şarjörün doldurulması

USE ONLY AMMUNITION RECOMMENDED BY US FOR THIS GUN, AND WITH THE CORRECT CALIBER.

When using precision balls, be sure to insert them correctly into the chamber. Never shoot used, deformed, dirty or defective projectiles. Use of unsuitable projectiles will void the warranty. We recommend high-quality roundballs or precision balls supplied by UMAREX.

VERWENDEN SIE AUSSCHLIESSLICH DIE VON UNS FÜR DIESE WAFFE VORGESEHENE MUNITION IM KORREKTEN KALIBER.

Beim Einsatz von Precisionballs achten Sie auf das korrekte Einsetzen der Munition in die Kammer. Verwenden Sie auf keinen Fall gebrauchte, deformierte, verschmutzte oder fehlerhafte Geschosse. Bei Gebrauch ungeeigneter Geschosse erlischt die Garantie. Wir empfehlen hochwertige Rundkugeln oder Precisionballs aus dem Hause UMAREX.

UTILISEZ EXCLUSIVEMENT LES MUNITIONS PRÉVUES POUR CETTE ARME, DANS LE CALIBRE CORRECT.

En cas d'utilisation de billes de précision, veillez à la bonne insertion des munitions dans la chambre. N'utilisez en aucun cas des projectiles usagés, déformés, encrassés ou défectueux. L'utilisation de projectiles inadaptés annule la garantie. Nous recommandons l'utilisation des projectiles de haute qualité de la société UMAREX.

USE ÚNICAMENTE MUNICIÓN DEL CALIBRE ADECUADO, PREVISTA PARA ESTA ARMA.

Quando utilizi bolas de precis o, aseg rese de insertar la munici n correctamente en la rec mara. Nunca utilice proyectiles usados, deformados, sucios o defectuosos. El uso de proyectiles inadecuados provoca la extinci n de la garant a. Recomendamos usar bolas redondas o bolas de precis o de alta calidad de la casa UMAREX.

**UTILIZZARE ESCLUSIVAMENTE LE MUNIZIONI DA NOI
INDICATE PER QUEST'ARMA NEL CALIBRO CORRETTO.**

In caso di impiego di pallini Precisionball prestare attenzione alla corretta introduzione delle munizioni nella camera. Non utilizzare mai proiettili usati, deformati, sporchi o difettosi. L'uso di proiettili non adatti fa decadere la garanzia. Raccomandiamo i pallini tondi o i pallini Precisionball di alta qualità della ditta UMAREX.

**ИСПОЛЬЗУЙТЕ ТОЛЬКО ПРЕДУСМОТРЕННЫЕ ДЛЯ
ЭТОГО ОРУЖИЯ БОЕПРИПАСЫ СООТВЕТСТВУЮЩЕГО КАЛИБРА.**

При применении высокоточных шаров следите за правильным снаряжением камеры боеприпасами. Категорически запрещается использовать бывшие в употреблении, деформированные, загрязненные или дефектные патроны. При использовании непредназначенных патронов гарантия теряет силу. Мы рекомендуем использовать качественные круглые пули или высокоточные шары производства UMAREX.

**STOSOWAĆ WYŁĄCZNIE AMUNICJĘ WŁAŚCIWEGO
KALIBRU PRZEWIDZIANĄ DO TEJ BRONI.**

W razie użycia kul precyzyjnych pamiętać o prawidłowym umieszczeniu amunicji w komorze. W żadnym wypadku nie stosować używanych, zdeformowanych, wadliwych lub zanieczyszczonych pocisków. Użycie nieodpowiednich pocisków powoduje wygaśnięcie gwarancji. Zalecamy wysokiej jakości kule okrągłe lub precyzyjne marki UMAREX.

YALNIZCA BU SILAH İÇİN ÖNGÖRÜLEN DOĞRU KALIBREDE MÜHİMMAT KULLANIN.

Precisionball ürünü kullanılabacağı zaman mühimmatın doğru şekilde yuvaya yerleştirilmesine dikkat edin. Kullanılmış, deforme olmuş, kırık veya kusurlu mermileri asla kullanmayın. Uygun olmayan mermilerin kullanılması durumunda garanti geçersiz olur. UMAREX firması tarafından üretilen kaliteli yuvarlak mermileri veya precisionball ürününü tavsiye ederiz.

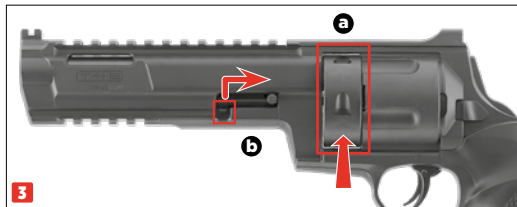
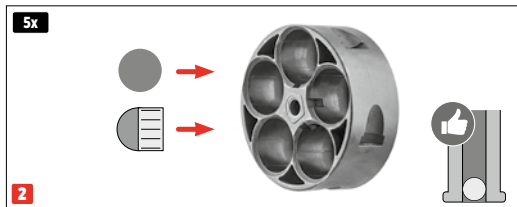
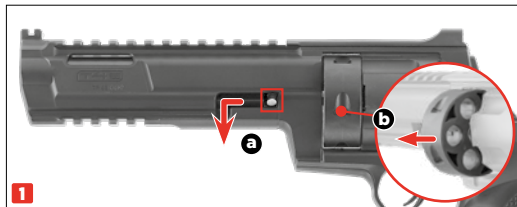

SIGHTS

Visierung | Hausse | Mira | Mire | Прицельное Приспособление | Celownik | Nişangâh

SHOOTING

Schießen | Tir | Disparo | Tiro | Стрельба | Strzelanie | Atış Yapmak



CAUTION

Very rapid firing in succession can cause the system to freeze temporarily, causing brief leakage. To avoid malfunctions, make sure that the rotary magazine is locked in place after you insert it, to avoid malfunction.

ACHTUNG

Nach längeren, besonders schnellen Schussfolgen kann es zur vorübergehenden Einfrierung des Systems kommen, was kurzzeitige Undichtigkeiten hervorrufen kann. Stellen Sie sicher, dass die Trommel nach dem Einlegen immer eingerastet ist, da es ansonsten zu Störungen/Fehlfunktionen kommen kann.

ATTENTION

Après des séries prolongées et particulièrement rapides de tirs successifs, un blocage temporaire du système peut se produire et entraîner des fuites de courte durée. Assurez-vous que le barillet est toujours bien enclenché après sa mise en place, sans quoi il pourrait entraîner des problèmes/dysfonctionnements.

ATENCIÓN

Tras secuencias de disparo largas y particularmente rápidas, el sistema puede congelarse temporalmente y causar fugas pasajeras. Después de insertar el tamboro, asegúrese siempre de que haya encajado en su lugar, de lo contrario, puede que se produzcan fallos o mal funcionamiento.

ATTENZIONE

Dopo una successione di colpi prolungata e particolarmente rapida potrebbe subentrare un temporaneo congelamento del sistema che potrebbe causare brevi difetti di tenuta. Assicurarsi che il tamboro sia sempre innestato dopo l'inserimento poiché, in caso contrario, potrebbero verificarsi guasti/malfunzionamenti.

ВНИМАНИЕ

После продолжительной стрельбы, особенно с высоким темпом, возможно временное затвердевание системы, что может приводить к кратковременной негерметичности. Убедитесь, что барабан после установки зафиксирован, в противном случае возможны повреждения или сбои.

UWAGA

Po dłuższych, wyjątkowo szybkich seriach strzałów może dojść do tymczasowego zablokowania systemu, które może spowodować chwilowe nieszczelności. Pamiętaj, aby zawsze zatrzaskiwać włożony bębenek, gdyż w przeciwnym razie może dojść do usterek/nieprawidłowego działania.

DİKKAT

Uzun süre, özellikle hızlı olarak üst üste atış yapıldığında sistemin geçici olarak donması ve bunun kısa süreli sızıntılar yol açması mümkündür. Yükleme sonrasında tamburun yerleştirildiğinden sonra her zaman yerine kilitlendiğinden emin olun, aksi takdirde bozukluklar ya da arızalar meydana gelebilir.

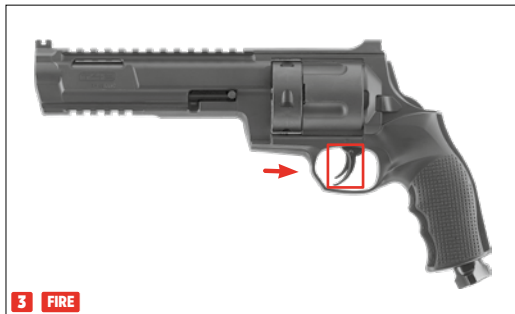
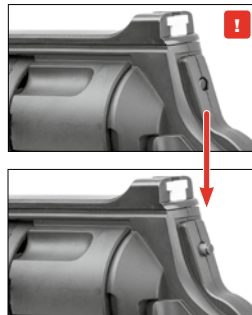
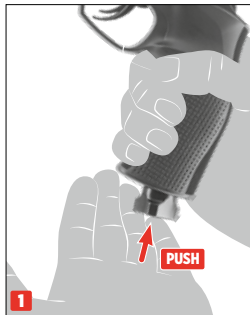

CO₂ CAPSULE IS PIERCED. SYSTEM IS UNDER PRESSURE. GUN IS READY FOR ACTION.

CO₂-Kapsel ist angestochen. System steht unter Druck. Waffe ist einsatzbereit | La capsule de CO₂ est percée. Le système est sous pression. L'arme est prête à être utilisée | Se pincha la cápsula de CO₂. Sistema presurizado. Arma lista para su uso | La capsula di CO₂ viene forata. Il sistema è pressurizzato. L'arma è pronta per l'uso | Кapsула CO₂ пробита. Система находится под давлением. Оружие готово к применению | Kapsula CO₂ została przebita. System jest pod ciśnieniem. Broń jest gotowa do użycia | CO₂ kapsülü delinmiştir. Sistem basınçlandırılmış. Silah kullanıma hazır.

TECHNICAL DATA

Technische Daten | Données Techniques | Datos Técnicos | Dati Tecnici | Технические Характеристики | Dane Techniczne | Teknik veriler

POWER SOURCE | Antrieb | Source de Propulsion | Propulsión
Alimentazione | Источник энергии | Zródło | Enerji kaynağı

CALIBER/AMMO | Kaliber/Munition | Calibre/Munitions | Kaliber/Munición
Calibro/Munizioni | Калибр/Боюприпасы | Kaliber/Amunicja | Kalibre/Mühimmat

ENERGY/VELOCITY | Energie/Geschwindigkeit | Énergie/Vitesse | Energia/Velocidad
Energia/Velocità | Энергия/Скорость Полета Пули | Energia/Prędkość | Enerji/Mermi Hızı

MAGAZINE CAPACITY | Magazinkapazität | Capacité du magasin | Capacidad del cargador
Capacità del caricatore | Вместимость магазина | Pojemność magazynka | Şarjör kapasitesi

SIGHTS | Visierung | Dispositif de visée | Dispositivo visor
Mire | Прицельное приспособление | Przyrządy celownicze | Nişangâh

SAFETY | Sicherung | Sécurité | Seguro | Sikura | предохранитель | Bezpiecznik | Emniyet

TRIGGER | Abzug | Détoné | Accion | Scatto | Спусковой механизм | Spust | Tetik

DANGEROUS AREA UP TO | Max. Gefahrenbereich bis zu | Zone de danger
s'étendant | Distancia máxima de peligro | Distanza massima di pericolo | Макс. протяженность
опасной зоны | Maks. obszar zagrożenia do | Maksimum tehlike alanı

WEIGHT | Gewicht | Poids | Peso | Peso | Bec | Waga | Ağırlık

OVERALL LENGTH | Gesamtlänge | Longueur | Longitud
Lunghezza | Длина | Długość całkowita | Toplam uzunluk

BARREL LENGTH | Lauflänge | Longueur canon | Longitud del cañón
Lunghezza canna | Длина ствола | Długość lufy | Namlu uzunluğu

12 g CO₂ capsule | 12 g CO₂-Kapsel | Capsule de CO₂ 12 g | Cápsula de 12 g de CO₂
Capsula CO₂ 12 g | Баллончик с 12 г CO₂ | Kapsula CO₂ 12 g | 12 g'lık CO₂ kapsülü

.68 Roundballs & Precisionballs

2.4017:
< 7,5 J: 70 m/s 

2.4018:
< 16 J: 103 m/s

5 rds

Fixed front and rear | Kimme und Korn fest | Guidon et hausse fixe | Punto de mira y visor fijos
Mirino e tacca di mira fissi | Прицельная планка и мушка неподвижные | Szczerbina i muszka -
nieregulowane | Gez ve arpacık sabit

Trigger safety | Abzugzüngelsicherung | Sécurité de la détente | Seguro del gatillo
Sicura del grilletto | Предохранитель спускового крючка | Zabezpieczenie spustu | Tetik
dili emniyeti

(DAO) Double Action Only | (DAO) Double-Action Only | (DAO) Double Action uniquement
(DAO) Sólo Doble Acción | (DAO) Solo Doppia Azione | (УСМ) Ударно-спусковой-механизм
(DAO) Mechanizm spustowy wyłącznie podwójnego działania | (DAO) Sadece çift hareketli

350 m













773 g

331 mm

171 mm

PROBLEM SOLUTIONS

Problemlösungen | Résolution de problèmes | Resolución de problemas | Risoluzione dei problemi | Решение проблем | Rozwiązywanie problemów | Problem çözme

CO ₂	Gun does not shoot Waffe schießt nicht L'arme ne tire pas El arma no dispara L'arma non spara Плохие показатели стрельбы zle efekty strzelania Kötü atış performansı	Faulty shooting direction Schlechte Treffergenauigkeit Mauvaise Performance De Tir Potencia De Disparo Deficiente Scarsa Precisione Оружие Не Стреляет Bron Nie Strzela Silah Ateş Almıyor	Low shooting speed Geringe Geschwindigkeit Faible vitesse du projectile Escasa velocidad de disparo Velocità ridotta dei proiettili Слабая скорость полета пули Niska predkość strutu Merminin hızlı düşük
Safety activated Waffe gesichert Sécurité de l'arme enclenchée Seguro activado Sicura attivata Оружие стоит на предохранителе Bron zabezpieczona Silah emniyette			
CO₂ capsule not pierced or empty CO ₂ -Kapsel nicht angestochen oder leer Capsule de CO ₂ non percée ou vide Cápsula de CO ₂ no perforada o vacía Capsula a CO ₂ non bucata Отсутствие накола баллончика с CO ₂ Nábój CO ₂ nie przekuty CO ₂ kapsülü delinmemis			
Dirty barrel Lauf verschmutzt Canon encrassé Cañón sucio Can-na sporca internamente Ствол загрязнен Zanieczyszczona lufa Namlu kirlı			
Magazine empty Magazin leer Chargeur vide Caricatore vuoto Cargador vacío Магазин пустой Magazynek pusty Sarjör boş			
Extreme temperatures Extreme Temperaturen Températures extrêmes Temperaturas extremas Temperature estreme Экстремальные температуры Ekstremalne temperatur Aşırı sıcak/soğuk			
Wrong ammunition Falsche Munition Mauvaises munitions Munición errónea Munizione sbagliata Боеприпасы не подходят Zła amunicja Yanlış mühimmat			
Ammunition badly loaded Munition falsch geladen Munitions mal chargées Munición mal cargada Munizione caricata in maniera errata Боеприпасы неправильно снаряжены Nieporadnie załadowana amunicja Mühimmat yanlış doldurulmuş			
Sights not properly adjusted Visierung nicht korrekt eingestellt Dispositif de visée mal réglé La mira no está bien ajustada Dispositivo di mira non regolato correttamente Неправильно установлен прицел Blednie ustawiony celownik Nisangâh doğru ayarlanmamıs			
Shoot-Up not properly adjusted Shoot-Up nicht korrekt eingestellt Dispositif de Shoot-Up mal réglé Shoot-Up no está bien ajustada Dispositivo di Shoot-Up non regolato correttamente Неправильно отрегулированный макет Shoot-Up Nieprawidłowo ustawiony układ Shoot-Up Yanlış ayarlanmış Shoot-Up düzeni			

SPARE PARTS

Ersatzteile | Pièces détachées | Piezas de repuesto | Parti di ricambio | Зарпасные Части | Części zamienne | Yedek parçalar

2.4017

UMAREX REF. NO.:	PART NUMBER:	ITEM:
81.60.0008	1-15	VALVE SEAL
81.50.0069	1-25	RECOIL SPRING
81.20.0017	1-26	TRIGGER BODY SPRING
81.20.0018	1-27	TRIGGER RELEASE PARTS SPRING
81.20.0020	1-32	TRIGGER PARTS SPRING
81.50.0035	1-36	BB STOPPER
81.60.0003	1-39	VALVE CASING SPRING
81.20.0174	1-29; 1-40	CYLINDER STOP SET
81.50.0070	1-41	BARREL ADAPTER
81.20.0371	1B	TRIGGER ASSY.
81.60.0146	1D	VALVE CASING SET
81.20.0173	1E	DRUM STOPPER SET
81.60.0328	7	VALVE CHAMBER ASSY. 7.5J
81.60.0310	8D	PIERCING LEVEL SCREW ASSY.

2.4018

UMAREX REF. NO.:	PART NUMBER:	ITEM:
81.60.0008	1-15	VALVE SEAL
81.50.0069	1-25	RECOIL SPRING
81.20.0017	1-26	TRIGGER BODY SPRING
81.20.0018	1-27	TRIGGER RELEASE PARTS SPRING
81.20.0020	1-32	TRIGGER PARTS SPRING
81.50.0035	1-36	BB STOPPER
81.60.0003	1-39	VALVE CASING SPRING
81.20.0174	1-29; 1-40	CYLINDER STOP SET
81.50.0070	1-41	BARREL ADAPTER
81.20.0371	1B	TRIGGER ASSY.
81.60.0146	1D	VALVE CASING SET
81.20.0173	1E	DRUM STOPPER SET
81.60.0329	7	VALVE CHAMBER ASSY. 16J
81.60.0310	8D	PIERCING LEVEL SCREW ASSY.

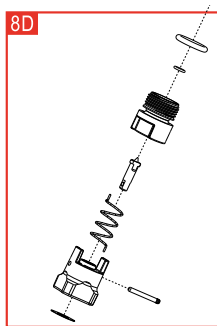
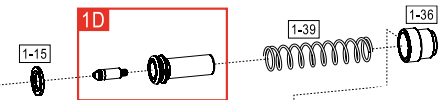
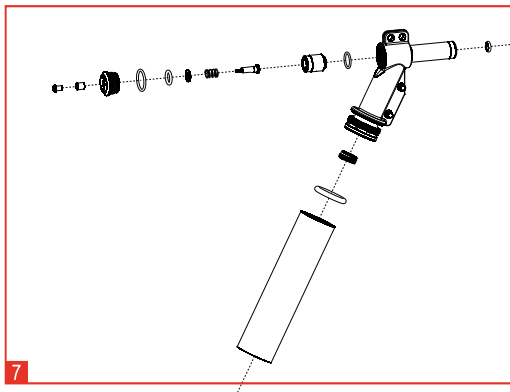

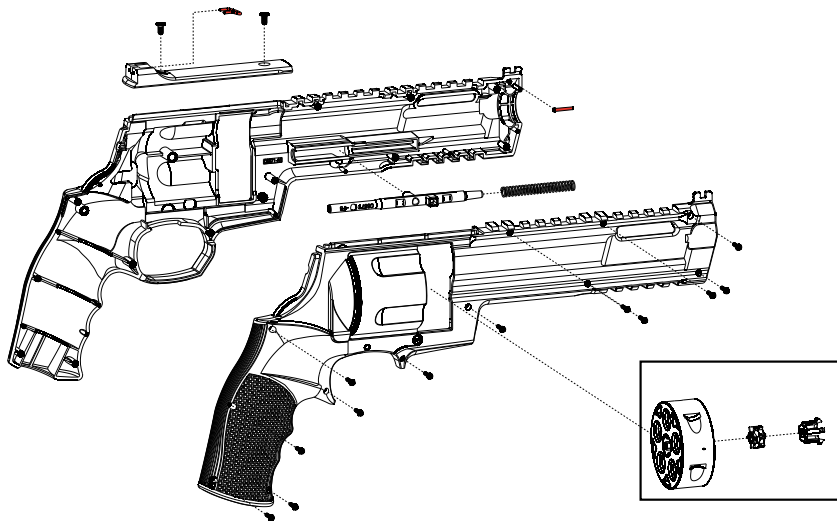

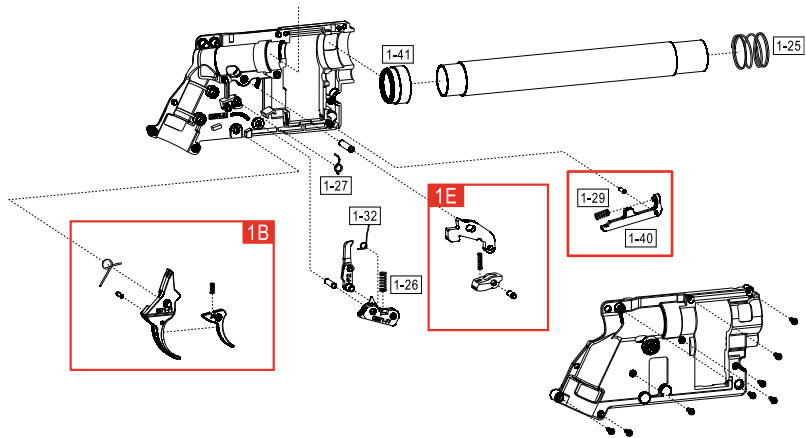

EN We reserve the right to make color and design changes and technical improvements. No responsibility is accepted for printing errors or incorrect information | **DE** Änderungen in Farbe und Design sowie technische Verbesserungen, Druckfehler und Irrtum vorbehalten. Alle Angaben ohne Gewähr | **FR** Sauf modifications de la couleur et du design ainsi que des améliorations techniques, erreurs d'impression et erreur. Toutes les données sont fournies sans garantie | **ES** Salvo modificaciones de color y de diseño así como mejoramientos técnicos, erratas y error. Todos los datos sin garantía | **IT** Con riserva di modifiche di colore e di design, di miglioramenti tecnici, di errori di stampa e di sbagli. Tutte le informazioni senza garanzia | **RU** Изменения цвета и дизайна, а также технические улучшения, опечатки и ошибки не исключены. Мы не гарантируем точность сведений | **PL** Zastrzegamy sobie prawo do pomyłek, błędów w druku, zmian koloru i designu, jak również do wprowadzania technicznych ulepszeń. Wszystkie informacje bez gwarancji | **TR** Renk, tasarım ve teknik değişiklikler yapma hakkı saklıdır. Baskı hatalarından ya da hatalı bilgilerden dolayı yasal sorumluluk kabul edilmez. Bilgiler için garanti verilmez.

UMAREX GmbH & Co. KG

Donnerfeld 2 · 59757 Arnsberg · Germany
service@umarex.de

UMAREX.COM

Covers models:

2.4017

2.4018